

装置名称	斜行型段差解消機
型式	BCリフト・BCSA-L型
乗車定員	車椅子使用 1名
積載重量	180kg未満
大臣認定	EPCN-0077
駆動装置	動力：AC200V単相 駆動モーター：0.55Kw 運行速度：7m/min インバーター制御
制御装置	DC24V回路
かご床	寸法：W800×L1250 折畳：電動モーターによる半自動
安全装置	
走行操作	押し釦（ジョイスティック）押続けにて作動
非常停止	かご操作部に非常停止押し釦SW
ブレーキ	電磁ブレーキ+ウオーム減速機 1/50
過速度検知	一定以上の速度でカムブレーキ作動
ハブリック	7-ム下降時物に接触すると下降停止
渡しフリップ	走行中フリップに接触すると停止
かご床	下降時かご床に接触すると停止
追加仕様	

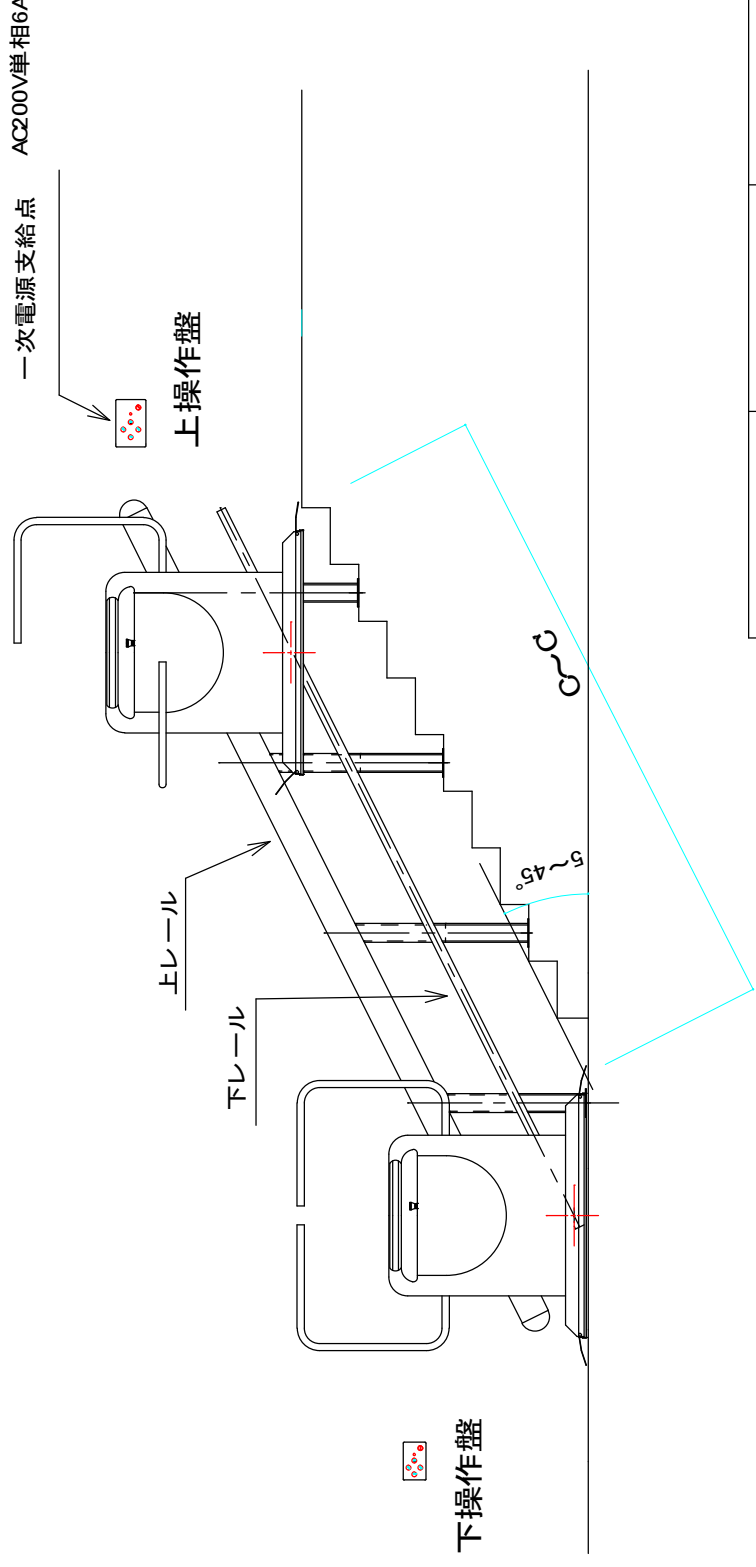

履歴	数量	縮尺 1 / 40	承認	検図	作図	物件名称	BCリフト標準図
	材質	完成 18. July. 08				名称	BCSA-L-F
その他		BC Lift Japan Ltd				図番	

ボタン名称	動作	配線図記号
かぎスイッチ	かぎを差込み、右に回すと電源が通電する。	KEY
運転ランプ	電源通電時グリーンランプ点灯する。	LAMP
かご上昇	押し続けるとかごが上昇する。	U
かご下降	押し続けるとかごが下降する。	DO
かご開	押し続けるとかごが開く。	O
かご閉	押し続けるとかごが閉じる。	CL

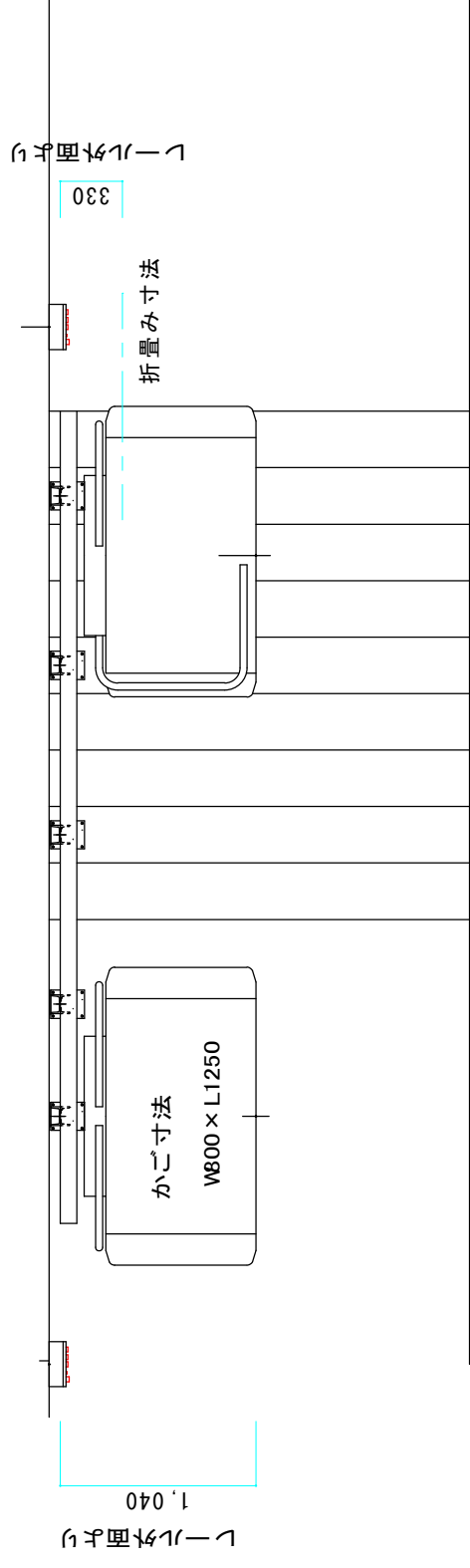
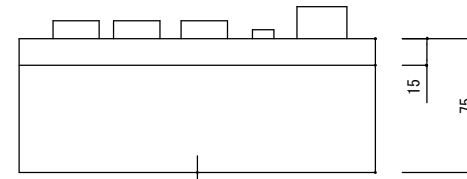
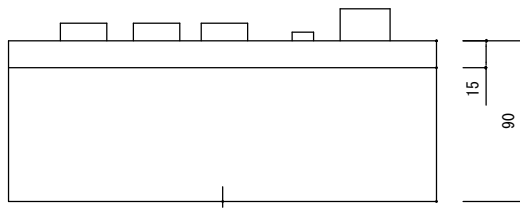
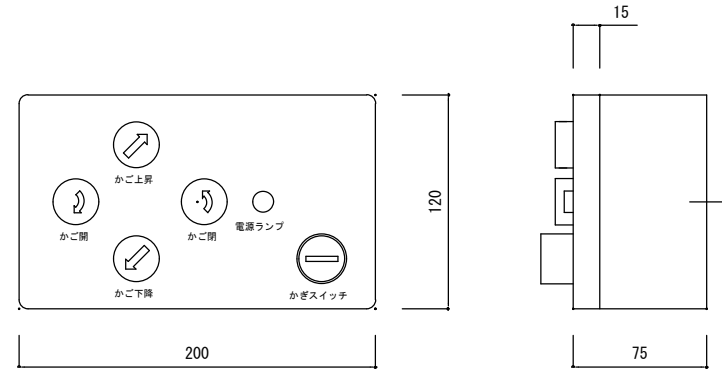
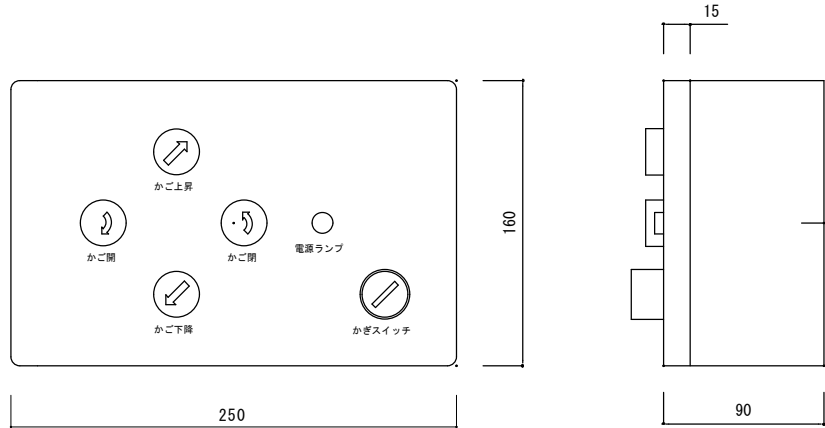

操作盤（上：電源入線側）

操作盤（下）

変更		尺度 1/4	完成 2006 04. 25	図面名称	BC-lift
		承認	検図		設計
			BC lift Japan		図面番号
					5 — 7(1)

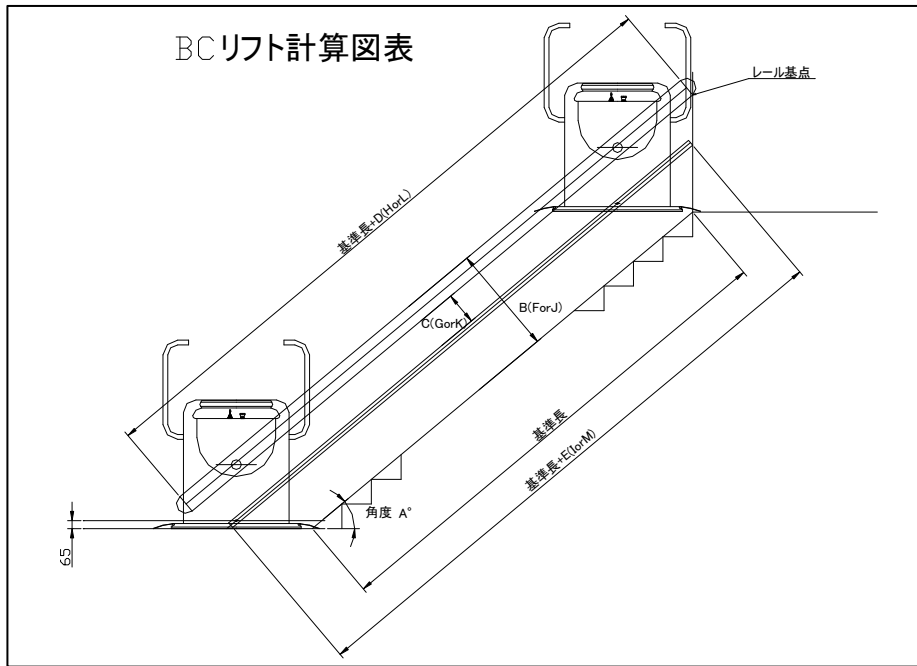

A	750 × 900				800 × 1000				800 × 1250 ※			
	B	C	D	E	F	G	H	I	J	K	L	M
15	727	357	1088	611	742	357	1137	663	775	357	1277	838
16	734	355	1089	614	750	355	1138	666	786	355	1288	840
17	741	352	1091	617	758	352	1140	669	796	352	1299	843
18	749	350	1093	620	766	350	1142	673	807	350	1310	846
19	755	347	1095	624	774	347	1145	677	817	347	1320	849
20	762	344	1097	628	781	344	1147	681	827	344	1330	852
21	769	341	1100	632	788	341	1150	686	836	341	1340	856
22	775	338	1103	636	795	338	1153	690	845	338	1350	860
23	781	335	1106	641	802	335	1157	695	854	335	1359	864
24	787	332	1109	646	809	332	1160	701	863	332	1368	869
25	793	328	1112	651	815	328	1164	706	871	328	1377	874
26	797	325	1116	656	821	325	1168	712	879	325	1385	881
27	803	321	1120	662	827	321	1173	718	887	321	1393	888
28	807	317	1124	668	833	317	1177	725	895	317	1400	895
29	813	313	1129	675	838	313	1182	732	902	313	1407	902
30	818	309	1134	681	844	309	1188	739	909	309	1414	909
31	822	305	1139	688	849	305	1194	747	916	305	1426	916
32	825	301	1144	696	853	301	1200	755	922	301	1438	923
33	830	296	1150	703	858	296	1206	763	928	296	1450	930
34	832	292	1156	712	862	292	1213	772	934	292	1463	937
35	837	287	1163	720	866	287	1220	781	939	287	1476	944
36	840	282	1170	729	870	282	1228	791	944	282	1491	955
37	843	277	1177	739	874	277	1236	801	949	277	1506	966
38	845	272	1185	749	877	272	1244	812	953	272	1521	977
39	848	267	1193	759	880	267	1253	824	957	267	1535	988
40	852	262	1201	770	883	262	1263	835	962	262	1549	1000
41	853	256	1210	782	886	256	1273	848	966	256	1560	1017
42	855	251	1220	794	888	251	1283	861	971	251	1570	1034
43	856	245	1230	807	890	245	1295	875	975	245	1580	1051
44	857	240	1241	820	892	240	1306	890	980	240	1590	1068
45	858	234	1253	834	894	234	1319	905	983	234	1600	1086
46	859	228	1265	849	895	228	1332	921	986	228	1610	1105
47	859	222	1277	865	896	222	1346	938	988	222	1621	1125
48	860	216	1291	882	897	216	1361	956	990	216	1632	1145
49	860	210	1305	899	898	210	1377	976	992	210	1643	1165
50	860	203	1320	918	898	203	1394	996	993	203	1654	1185